

# Dashcam am Rückspiegel

## Gebrauchsanweisung - Grundlagen

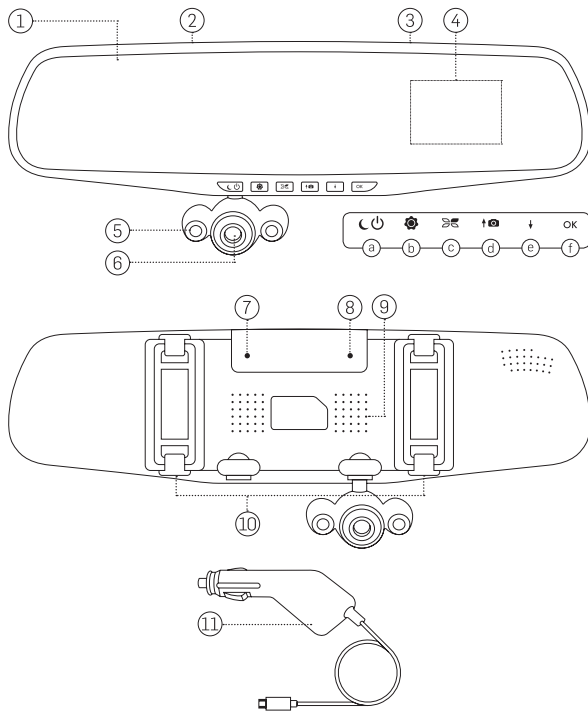

### SPIEGEL

1. Entspiegelte Verglasung
2. Micro USB Ladeanschluss
3. microSD Kartensteckplatz
4. LCD Bildschirm
5. LED Infrarotlicht (Nachtsicht)
6. Linse mit 350° Sichtwinkel
7. Mikrofon
8. Reset-Taste
9. Lautsprecher
10. Gummiriemen
11. Zigarettenanzünder Ladegerät

### KNÖPFE

- a. Ein-/Aus-Schalter/Nachtsicht
- b. Menü
- c. Einstellung (Video/Foto/Audio/Aufnahme/Wiedergabe)
- d. Nach oben navigieren
- e. Nach unten navigieren
- f. Auswählen (OK)

Bevor Sie Ihre neue Dashcam verwenden, lesen Sie sich bitte die folgenden Anweisungen sorgfältig durch.

### WICHTIGE SICHERHEITSHINWEISE

Diese Dashcam wurde mit größter Sorgfalt hinsichtlich Ihrer Sicherheit entwickelt. Jede unsachgemäße Verwendung des Geräts kann jedoch zu Sach- oder Personenschäden führen. Um eine unfallfreie Verwendung zu gewährleisten, befolgen Sie daher unbedingt diese Richtlinien:

1. Überprüfen Sie Ihre Dashcam regelmäßig auf eventuelle Schäden.
2. Vergewissern Sie sich vor jeder Fahrt, dass sowohl Ihr Spiegel als auch Ihre Dashcam korrekt eingestellt bzw. befestigt sind.
3. Achten Sie während der Fahrt immer auf den Verkehr um Sie herum.

### Wichtige Hinweise vor dem Gebrauch:

1. Das Gerät darf nur für den vorgesehenen Zweck gemäß der Anleitung verwendet werden.
2. Halten Sie die Kamera vor Chemikalien, Rauch oder Dampf fern und tauchen das Gerät auch nicht unter Wasser.

### Installationshinweise

#### Befestigen

1. Damit Sie die Kamera am Spiegel befestigen können, müssen Sie die Spannbänder auf der Rückseite des Spiegels lösen. Klemmen Sie dann diese Bänder um Ihren Rückspiegel herum, damit die Kamera später stabil und sicher sitzt.
2. Verstellen Sie den Spiegel entweder nach oben oder unten, um eine bessere Kameraperspektive zu erhalten.
3. Bringen Sie die Kamera in die gewünschte Richtung, von der Sie Aufnahmen machen möchten.

#### Aufladen

- Verbinden Sie das Gerät mit dem Ladegerät am Zigarettenanzünder, damit es mit Strom versorgt wird und Ihre Dashcam auflädt. Der Anschluss befindet sich auf der Oberseite des Spiegels.
- **Tipp:** Die Länge des Kabels wurde so gewählt, damit es lang genug ist, um es mit dem Zigarettenanzünder zu verbinden, ohne während der Fahrt zu stören.

#### Einschalten

- **Gerät angeschlossen** - Solange das Gerät am Zigarettenanzünder angeschlossen ist, wird es eingeschaltet, sobald Ihr Auto startet. Anschließend beginnt es mit der Aufnahme.
- **Gerät nicht angeschlossen** - Drücken Sie die Ein-/Aus-Taste und anschließend die Auswahlstaste (OK), damit die Aufnahme gestartet werden kann.

#### Ausschalten

- **Gerät angeschlossen** - Das Gerät schaltet sich dann aus, sobald auch Ihr Auto ausgeschaltet wird.
- **Gerät nicht angeschlossen** - In diesem Fall halten Sie die Ein-/Aus-Taste Sekunden lang gedrückt, damit das Gerät aus geht.

#### Video/Bild/Audio abspeichern

Die Rückspiegel-Dashcam verfügt über einen microSD-Kartensteckplatz. Damit können Sie all Ihre Videoaufnahmen, Bilder und Audioaufnahmen sicher abspeichern. Der microSD Kartensteckplatz befindet sich oben auf dem Spiegel.

1. Um die microSD-Karte hineinzustecken, drücken Sie die Karte einfach nach unten in den Steckplatz hinein.
2. Wenn Sie die microSD-Karte wieder entfernen möchten, drücken Sie die Karte einfach erneut nach unten - sie wird automatisch ein Stück aus dem Fach herausgeschoben und kann anschließend bequem herausgenommen werden.

**Wichtiger Hinweis:** Das Gerät nimmt nur dann auf, wenn auch eine microSD-Karte zur Speicherung der Aufnahmen im Gerät eingelegt ist. Es unterstützt bis zu 32GB microSD Karten.

#### Aufnahme von Zeitschleifen

Sie können Aufnahmen mit einer Dauer von 1, 3, 5, oder 10-Minuten aufnehmen. Sobald Ihre Speicherkarte voll ist, führt die Dashcam die Aufnahme weiter fort und überspielt das alte Material.

- **Aufnahmezeit auswählen:** Um die Länge der Aufnahmeschleifen wieder zu verändern, drücken Sie die Menütaste und scrollen Sie nach unten zu "Videodauer" und wählen dann (OK) aus.
- **Dateien sperren:** Um eine Datei wirklich für längere Zeit abzuspeichern und vor einer möglichen "Überschreibung" zu sperren, wählen Sie diese Datei einfach aus und sperren Sie sie.

#### Aufnahme Modus

- **Videomodus:** Die Videoaufnahme beginnt, sobald Sie den Motor Ihres Autos gestartet haben. Andernfalls können Sie die Aufnahme auch beginnen, indem Sie die On/Off-Taste drücken und dann (OK) auswählen.
- **Bilder während des Videomodus:** Sie können auch während der Videoaufnahme Bilder aufnehmen, indem Sie die Scroll-Taste nach oben drücken .
- **Nachtsichtmodus:** Schalten Sie die Nachtsicht ein, indem Sie die Ein-/Aus-Taste drücken , während das Gerät bereits eingeschaltet ist.
- **Fotomodus:** Drücken Sie die Modus-Taste , um zwischen Videos und Fotos zu wechseln. In der rechten oberen Ecke erscheint anschließend ein "A". Das bedeutet, dass Sie sich im Fotomodus befinden. Drücken Sie dann die (OK) Taste, um jeweils Bilder aufzunehmen.
- **Audio-Aufnahmemodus:** Drücken Sie die Mode-Taste , um zwischen der Aufnahme von Videos und Audios zu wechseln. Es erscheint ein Mikrofon auf dem Bildschirm. Dieses Symbol weist lediglich darauf hin, dass Sie sich nun im Audio-Aufnahmemodus befinden. Drücken Sie einfach auf die (OK)-Taste, um eine Audioaufnahme zu machen und diese anzuhören, sobald Sie fertig sind.

#### Aufnahmen auf dem Bildschirm ansehen

Drücken Sie die MODUS-Taste , um Video-, Foto- oder Audioaufnahmen nochmals zu überprüfen. Halten Sie die MODUS-Taste gedrückt, bis Sie die Aufnahme gefunden haben, nach der Sie suchen.

- **Video:** Um Ihr aufgenommenes Video nochmals zu sehen, drücken Sie die MODUS-Taste , bis in der oberen rechten Ecke des Bildschirms ein Pfeil erscheint. Drücken Sie die entsprechenden Tasten, um nach oben oder unten zu scrollen, damit Sie Ihr gewünschtes Video (.AVI) erhalten, das Sie sich ansehen möchten. Anschließend drücken Sie auf OK, um das Video anzuschauen.
- **Fotos:** Um Ihre aufgenommenen Fotos nochmals anzusehen, drücken Sie die MODUS-Taste , bis in der oberen rechten Ecke des Bildschirms ein "A" erscheint. Drücken Sie die entsprechenden Tasten, um nach oben oder unten zu scrollen, damit Sie Ihr gewünschtes Foto (.JPG) erhalten, das Sie sich ansehen möchten. Anschließend drücken Sie auf OK, um das Foto sehen zu können.
- **Audio:** Um Ihr aufgenommenes Audiomaterial nochmals anzuhören, drücken Sie die MODUS-Taste , bis in der oberen rechten Ecke des Bildschirms ein Mikrofon erscheint. Drücken Sie die entsprechenden Tasten, um nach oben oder unten zu scrollen, um Ihre gewünschte Audioaufnahme (.WAV) zu erhalten, die Sie sich nochmals anhören möchten. Anschließend drücken Sie auf OK, damit Sie den Ton hören können.

## Aufnahmen am Laptop ansehen

Um Ihr aufgezeichnetes Video, Ihr Foto oder Ihre Audiodatei auf einem Laptop nochmals anzusehen, müssen Sie die microSD Karte aus der Spiegelhalterung herausnehmen.

1. Drücken Sie auf die microSD-Karte, die sich oben im Spiegel befindet. Dadurch rückt die microSD weiter nach draußen, damit Sie sie wieder bequem herausnehmen können.
2. Stecken Sie die microSD-Karte in einen Kartenleser an der Seite Ihres Laptops hinein.

**Tipp: Falls Ihr Laptop keinen eingebauten SD Kartenleser besitzt, sind USB SD Kartenadapter/Lesegeräte im Elektrofachgeschäft erhältlich.**



3. Sie können die Dateien auf Ihrem Laptop mit dem Windows Explorer auf einem PC oder der Finder App auf einem Mac durchsuchen und öffnen.

## Werkseinstellungen

- **Videoauflösung:** 1280x720p
- **Schlafmodus:** AUS
- **Automatische Nachtsicht:** EIN
- **Zeitstempel:** EIN

### Dash Cam Einstellungen verändern und verstehen

## Allgemeine Einstellungen

1. Drücken Sie zweimal auf die MENÜ-Taste , damit die allgemeinen Einstellungen übernommen werden.
2. Benutzen Sie die Pfeil-Tasten, um zwischen den allgemeinen Einstellungen entsprechend hin- und herzuwechseln, wählen Sie dann "OK", sobald Sie Ihre Auswahl getroffen haben.
3. Um aus dem Menü wieder herauszukommen, drücken Sie auf die MENÜ-Taste .

## Speicherkarte formatieren

Sie können wählen, ob Sie alle Dateien auf einmal von Ihrer Speicherkarte entfernen möchten. Wenn Sie auf Bestätigen klicken, werden alle Dateien auf Ihrer microSD-Karte gelöscht.

**Wichtig:** Durch das Formatieren der microSD-Karte wird wirklich alles gelöscht, auch wenn Sie eine Datei gesperrt haben.



## Sprache

Wählen Sie aus zwischen: Englisch, traditionellem Chinesisch, vereinfachtem Chinesisch, Japanisch, Französisch, Deutsch, Italienisch, Portugiesisch, Spanisch und mehr.



## Automatisch aus

Sie können das Gerät so einstellen, dass es sich automatisch ausschaltet, wenn keine Aufnahmen gemacht werden.

## Uhrzeit und Datum einstellen

Drücken Sie die Auf/Ab-Tasten ( ), um die Uhrzeit und das Datum zu verändern. Drücken Sie auf Auswählen (OK), um zwischen Zeit und Datum zu wechseln.

## Video Einstellungen

1. Drücken Sie die MODUS-Taste , bis Sie in der oberen rechten Ecke der LCD Anzeige eine rote Videokamera sehen.
2. Drücken Sie die MENÜ-Taste , um die folgenden Optionen auszuwählen.
3. Drücken Sie zum Beenden die MENÜ-Taste .

**Auflösung:** Wählen Sie zwischen 1280 x 720p oder 640 x 480 (VGA).

## Stempel für offizielle Uhrzeit

Falls Sie möchten, haben Sie die Möglichkeit, eine Zeitmarke auf dem Bildschirm anzubringen.

## Bewegungserkennung

Sie können zwischen Ein/Aus auswählen. Wenn Sie "EIN" drücken, beginnt das Gerät mit der Aufnahme, sobald eine Bewegung erkannt wird. Solange keine Bewegung erkannt wird, wechselt das Gerät in den Standby-Modus und die Aufnahme wird gestoppt. Die Bewegungserkennung funktioniert jedoch nur, wenn das Gerät eingeschaltet ist.

## Einstellung der Videoschleifen (Looping)

Sie können zwischen mehreren verschiedenen Aufnahmezeiten auswählen. Wählen Sie zwischen 1, 3, 5, oder 10 Minuten Videoaufzeichnungsintervallen. Aufgenommene Dateien werden separat abgespeichert, bis Ihre Speicherkarte voll ist. Sobald Ihre Speicherkarte voll ist, setzt das Gerät die Aufnahme fort, überspielt hierbei jedoch die älteren Aufnahmen bzw. ersetzt deren Platz auf der Speicherkarte. Sie können aber speziell die Dateien sperren, die Sie unbedingt behalten möchten. Bitte beachten Sie den Abschnitt über die **Dateisperre**.

## Sprachaufnahme

Sie können die Sprachaufnahme ein- und ausschalten.

## Schlafmodus

Der Ruhemodus sorgt dafür, dass Sie Strom sparen, wenn Sie parken oder um Videos aufzunehmen, während der LCD Bildschirm ausgeschaltet ist.

- Sie können wählen, ob die Kamera nach 1, 3, oder 5 Minuten ausgeschaltet werden soll, wenn sie nicht mehr verwendet werden sollte.
- Wenn Sie aufnehmen, können Sie den LCD Bildschirm ausschalten, um Ablenkungen zu vermeiden. Ihr Gerät wird jedoch weiterhin aufzeichnen.



## Bilder auf Knopfdruck

Sie können während der Aufnahme auch Fotos machen. Drücken Sie einfach während der Videoaufnahme auf der Pfeiltaste nach oben  , damit Sie die Bilder speichern können.

## Sperren von Dateien

Dieser Punkt ist wichtig, damit Sie wissen, wie Sie verhindern können, dass bestimmte Dateien gelöscht werden, sobald Ihre Speicherkarte voll ist. Wählen Sie einfach aus, ob eine bestimmte Datei gesperrt oder entsperrt werden soll.

## Einstellungen für die Wiedergabe von Audio-/Videoaufnahmen

1. Drücken Sie die MODUS-Taste , bis Sie im obere Eck des Bildschirms rechts ein Dreieck sehen, das nach rechts zeigt.
2. Drücken Sie die MENÜ-Taste , um zwischen diesen Einstellungen zu wechseln.
3. Drücken Sie die MENÜ-Taste , um das Menü zu verlassen.

## Löschen

Entfernen Sie Dateien dauerhaft aus dem Speicher Ihrer microSD-Karte



## Bildvorschau

Sie können durch alle Ihre Dateien nochmals "hindurch blättern" und sich jede Aufnahme erneut anzeigen lassen.

## Lautstärke

Sie können die Lautstärke für die Wiedergabe von Videos oder Audios entsprechend lauter oder leiser machen.

## Foto Einstellungen

1. Drücken Sie die MODUS-Taste , bis Sie ein "A" in der oberen rechten Ecke des Bildschirms sehen.
2. Drücken Sie MENÜ , um das Menü für die Fotoeinstellungen aufzurufen.
3. Drücken Sie zum Beenden die MENÜ-Taste .

**Bildauflösung:** Wählen Sie zwischen verschiedenen Bildauflösungen: 1600x1200, 1280x960, oder 640x480.

## Technische Daten

Produktabmessungen	300x80x50mm
Produktgewicht	280g
Unterstützte Speicherformate	Bis zu 32GB microSD-Karte
LCD Bildschirm	2.5"